

Handy Steam Cleaner

**LISIRE 090**

ハンディスチームクリーナー

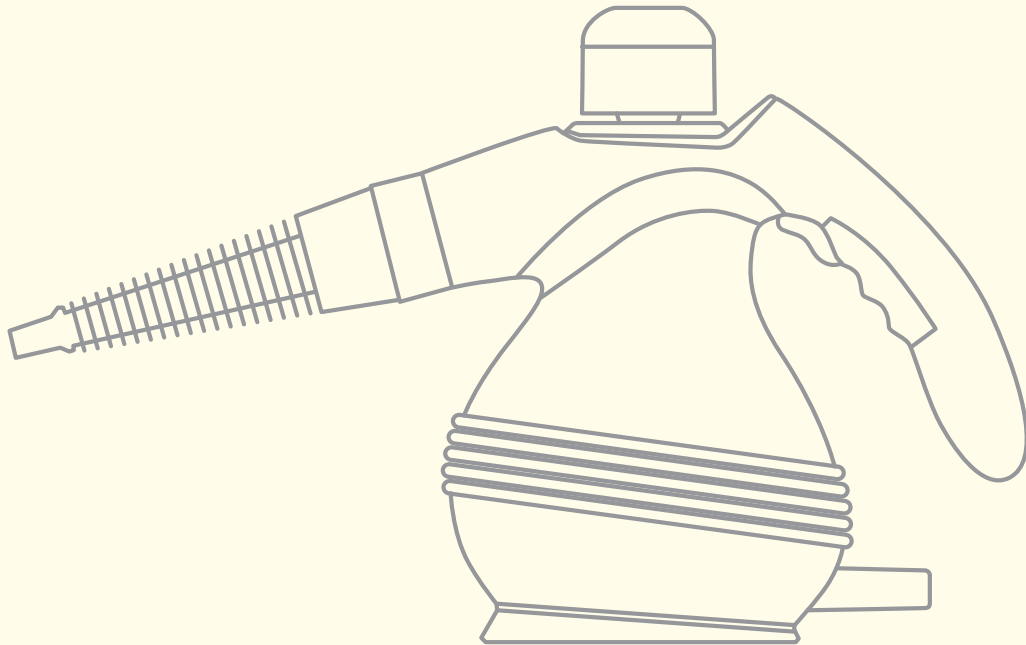

## はじめに

ご使用の前に必ずお読みください	2
安全上のご注意	3
製品の特徴	5

## アフターサービス

サポートセンターのご案内	15
ハードウェア保証規定	15
ユーザー登録	17

## 準備

製品内容	5
各部名称	6

## 製品仕様

製品仕様	17
------	----

## ご使用方法

ご使用方法	
基本操作	7

ノズルの取付け	
本体ノズルへ付属品を取付ける	8
本体へ各種ノズルを取付ける	8
各種ノズルの先に付属品を取付ける	8

延長ノズルの先端に 付属ノズルを取付ける	9
拭き掃除用ノズルの使用方法	9

使用例	
キッチンの油污れに使用する	10
窓ガラスや鏡に使用する	10
じゅうたん・布製品のしみ抜き	11
衣類のしわのばしや布製品の除菌	12
エアコンの掃除	13

## メンテナンス

ご使用後のお手入れ	14
-----------	----

## 困った時は

困った時は	14
-------	----



# ご使用前に必ずお読みください

この度は、“ハンディスチームクリーナーLISIRE 090”をお買い上げいただき誠にありがとうございます。この取扱説明書をお読みになり正しくご使用ください。保証書は、お買い上げ日・販売社名の記入および販売社印の押印がされているかご確認のうえ、取扱説明書とともに保管してください。保証書にお買い上げ日などの記載が無い場合は、販売証明書、納品書、宅配便の送り状などが購入日を証明する書類となりますので、大切に保管してください。保証書を紛失された場合や、ご購入日を証明する書類がない場合などは、使用方法や修理などのサポートが受けられない場合がございます。

## ■商標について

LISIRE（リザイア）の名称は、ガイズ株式会社の登録商標です。  
 その他記載の会社名および製品名は、各社の商標または登録商標です。

## ■その他

本取扱説明書の一部または全部を弊社の許可なく複製することはできません。本取扱説明書の内容を、製品の機能の改善・改良を目的とし、将来予告なく変更する場合があります。本取扱説明書の作成には万全の注意を払っておりますが、本取扱説明書を参考にした操作において損害が生じても弊社は一切その責任を負いかねます。お客様または第三者による本製品の誤使用、使用中に生じた故障、その他の不具合または本製品の使用によって受けられた損害については、弊社は一切その責任を負いかねます。予めご了承ください。



## 必ずお読みください。

本製品を、本取扱説明書に記載されていない方法や、掃除以外の用途で使用しないでください。

本製品は家庭用です。業務用途に使用しないでください。

下記のような素材・製品には使用しないでください。

- ・ワックスがけされた床やコーティングされた木製製品など。（ワックスが取れたり、変色する場合があります。）
- ・合成繊維・ナイロン製品・プラスチック製品など。（変形・変色する場合があります。）
- ・デリケートな製品など。（スチームの噴出力で変形・損傷する場合があります。）
- ・色の濃い、またはデリケートな布製品など。（色落ちや縮みの原因となります場合があります。）
- ・革製品（色落ちや変形の原因となります場合があります。）
- ・耐熱・耐水処理されていないもの。
- ・真冬（外気温0度以下）の寒冷地では、窓ガラスに使用しないでください。（ガラスが割れる場合があります。）

下記の取扱方法を必ずお守りください。

- ・噴射口を人や生き物に向けしないでください。また、噴射口をのぞき込んだり、顔や手を近づけたりしないでください。
- ・水道水以外のものを本体へ入れしないでください。洗剤などを使用する場合は、ブラシ類へ付けるか清掃場所に直接使用してください。
- ・蓋を開けるときは、コンセントから電源プラグを抜きスチームが出なくなるまでスチームボタンを押して、本体が十分に冷めてから開けてください。
- ・使用後は、すぐにコンセントから電源プラグを抜き、空焚きをしないでください。また、水が残っている場合は、本体が十分に冷めるまで待ってから蓋を開けて水を捨て、内部を十分に乾燥させてから保管してください。
- ・小さなお子様だけで使用したり、乳幼児の手の届く場所では使用しないでください。

異音・異臭の発生や動作がおかしいと感じた場合は、コンセントから電源プラグを抜いてサポートセンターまでご連絡ください。 → 15 ページ 「アフターサービス サポートセンターのご案内」参照。

# 安全上のご注意



製品を安全にご使用いただくため、「安全上のご注意」をご使用前によくお読みください。本取扱説明書では、製品を安全に正しくお使いいただき、お客様や他の人々への危害や財産への損害を未然に防止するために、いろいろな絵表示で説明しています。その表示と説明は次のようになっています。内容をよく理解してから、本文をお読みください。

## 絵表示について

 **警告** この表示を無視して、誤った取扱いをすると、人が死亡または重傷を負う可能性が想定される内容を示しています。

 **注意** この表示を無視して、誤った取扱いをすると、人が損傷を負う可能性、または物的損害のみが発生する可能性が想定される内容を示しています。

## 絵表示の使用例

-  この記号は、注意（危険、警告を含む）を促す内容が記載されていることを示します。
-  この記号は、行為を禁止する内容が記載されていることを示します。

## 警告

### 万一、異常や故障が発生したときはすぐに使用をやめてください

次のような時は、そのまま使用すると、人が死亡または重症を負う危険性があります。次のようなことが起きた場合、直ちに使用をおやめになってください。また、故障が疑われる場合は弊社サポートセンターまでご連絡ください。お客様による修理は危険ですから絶対におやめください。

#### ■ぬらさない

 水をかけたり、ぬらしたりしないでください。火災・感電の原因となります。

#### ■分解・改造・修理をしない

 分解・改造・修理をしないでください。お客様自身で修理をしないでください。感電のおそれがあります。

#### ■お子様だけで使用しない

 小さなお子様だけで使用したり、乳幼児の手の届く場所で使用しないでください。感電、やけど、ケガをする可能性があります。

#### ■電源コードに関する注意

 電源コードを強く引っ張ったり、折り曲げたりしないでください。電源コードが損傷し火災、感電の原因となる場合があります。電源プラグをコンセントから抜くときはプラグ部分を持ってください。

#### ■配線上の注意

 仕様書指定以外の配線をおこなったり、一カ所のコンセントから電源を取りすぎると火災ややけどの原因となります。また、電源供給回路が損傷することがあります。

#### ■内部に水道水以外のものを入れない

 必ず水道水をご使用ください。また、洗剤などをタンク内に入れないでください。

#### ■使用中、使用直後に蓋を開けない

 蓋を開けるときは、コンセントから電源プラグを抜きスチームが出なくなるまでスチームボタンを押して、本体が十分に冷めてから開けてください。

#### ■ぬれた手で使用しない

 感電の原因となります



# 安全上のご注意

## ■逆さにしない



使用中、本体を逆さにしたり、過剰に傾けすぎないでください。やけどの原因になる場合があります。

## ■高温に注意



本製品を高温になる場所に設置、使用しないでください。火災・故障・変形の原因になる場合があります。

## ■やけどに注意



噴出口を人や生き物に向けないでください。また、噴出口をのぞき込んだり、顔や手を近づけたりしないでください。使用中、使用直後は本体やノズルなどが熱くなっています。取扱いには充分ご注意ください。

## ⚠ 注意

### ■空焚きしない



使用後は、コンセントから電源プラグを抜き、空焚きをしないでください。故障の原因となります。

### ■強く押ししたり、落下させない。



本製品を強く押ししたり、落下させたり、強い衝撃を与えないでください。

### ■室内・家庭専用



本製品を屋外で使用しないでください。本製品は家庭用です。業務用途に使用しないでください。

### ■頭上の清掃には使用しない



エアダクトなど、頭上での清掃には使用しないでください。噴出口からお湯などが出た場合にやけどやケガをするおそれがあります。必ず、台などに乗ってノズルが頭上にこないようにしてください。

# 製品の特徴

## ■特徴

本製品は衛生的かつ効果的なお掃除方法をご提供します。高温のスチームにより台所の油污れなどを洗剤を使わずに落とせます。また、高温のスチームにより除菌も同時に行えます。洗剤を使わないので、経済的で環境に優しい製品です。付属のノズルを取付けることで様々な場所でご使用いただけます。

※高温のスチームが噴射されます。一ヶ所にスチームを当て続けると変色、変形の原因になる場合があります。一ヶ所に集中してスチームを当てないでください。

※全ての汚れが落ちるわけではありません。汚れがひどい場合には、ブラシ類に洗剤を付けるか、清掃場所に洗剤を直接付けて使用してください。タンク内には水道水以外を入れないでください。

# 製品内容

## 同梱物

本製品には、以下のような付属品が同梱されています。ご使用になる前に、付属品がすべて揃っていることをご確認ください。万一、付属品等の不足や破損等がありましたら、弊社サポートセンターまでご連絡ください。

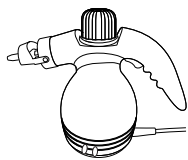

本体



ストレートノズル



拭き掃除ノズル

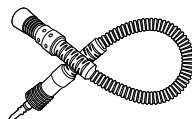

延長ノズル



軽量カップ



じょうご



研磨ブラシ  
x 3



真鍮ブラシ



ジェットノズル



布カバー  
x 3



ワイパー

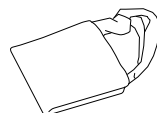

付属品収納バッグ



取扱説明書



保証書



消耗品ご購入ハガキ



ユーザー登録ハガキ



個人情報  
保護シール  
x 2 枚

- 本製品、付属品、取扱説明書、保証書、パッケージ、カタログ等は、予告なく変更する場合があります。
- 上記の他に、カタログや注意書きなどが同梱されている場合があります。
- 画像はイメージです。実際の内容と色や形が異なる場合があります。
- 個人情報保護シールは、ユーザー登録ハガキ等お客様の個人情報を記載した部分に貼って弊社へご送付ください。

- 下記は消耗品です。劣化・磨耗・破損した場合は、弊社Webショップ、または消耗品ご購入ハガキにてお買求めください。
  - ・研磨ブラシ
  - ・真鍮ブラシ
  - ・布カバー



# 各部名称

## 各部名称

準備

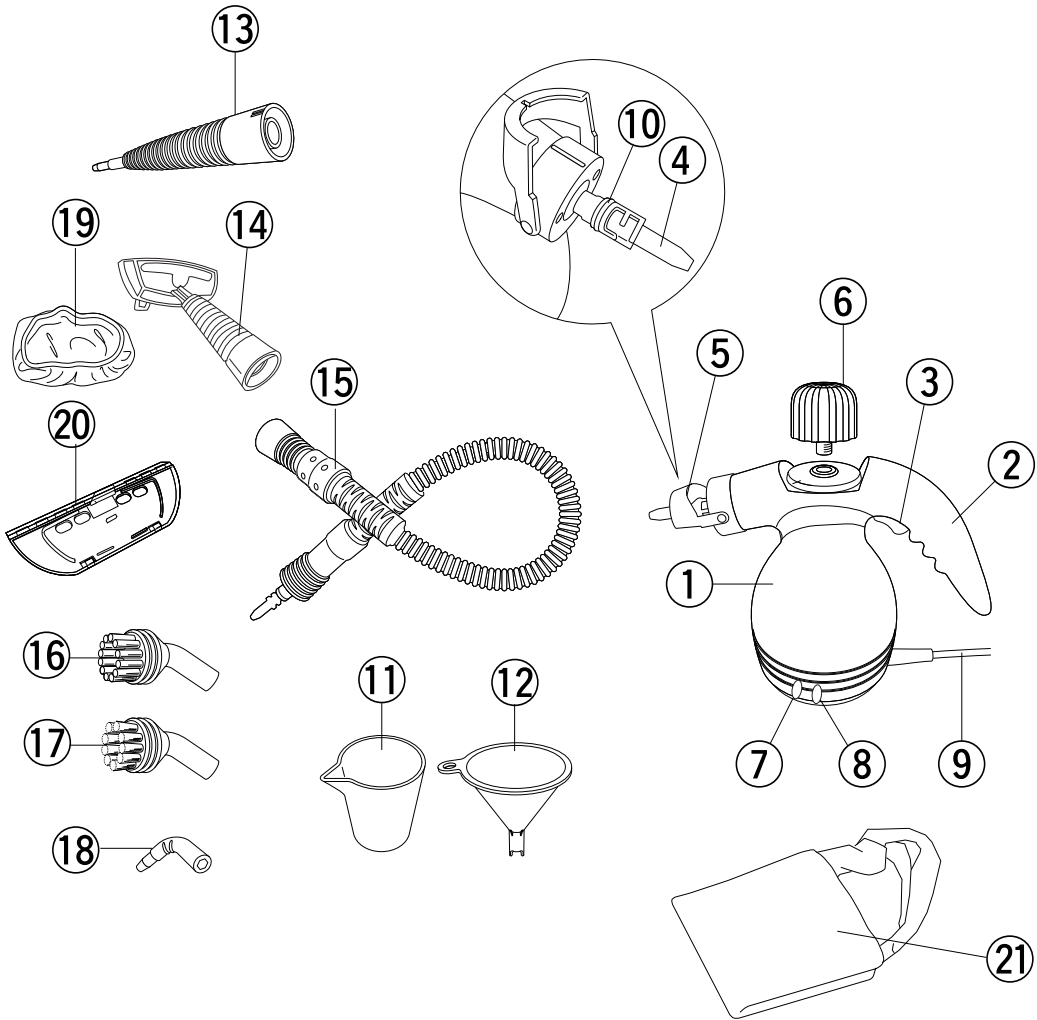

- |  |            |                 |
|--|------------|-----------------|
| ① 本体                                   | ⑪ 計量カップ    |                 |
| ② ハンドル                                 | ⑫ じょうご     |                 |
| ③ スチームボタン                              | ⑬ ストレートノズル | } 取付方法 8～9ページ参照 |
| ④ 本体ノズル                                | ⑭ 拭き掃除用ノズル |                 |
| ⑤ ノズルロック                               | ⑮ 延長ノズル    |                 |
| ⑥ 安全キャップ                               | ⑯ 研磨ブラシ    | } 取付方法 8ページ参照   |
| ⑦ スチームランプ(青色)<br>※使用可能になると点灯します。       | ⑰ 真鍮ブラシ    |                 |
| ⑧ 電源ランプ(赤色)<br>※電源プラグをコンセントへ差込むと点灯します。 | ⑱ ジェットノズル  |                 |
| ⑨ 電源コード                                | ⑲ 布カバー     | } 取付方法 9ページ参照   |
| ⑩ ゴムパッキン                               | ⑳ ワイパー     |                 |
|  | ㉑ 付属品収納バッグ |                 |

※ご使用方法(7～13ページ)に記載の丸数字は、本ページの各部名称の番号です。



# ご使用方法

ご使用方法 丸数字は6ページ各部名称の番号を表しています。

## ■基本操作

1. ⑥ 安全キャップを取外します。
  2. ⑪ 軽量カップに水を入れ、⑫ じょうごを使用して本体へ水を注ぎます  
※350ml以上は入れないでください。350ml以上入れるとあふれたり、加熱中に水が漏れる場合があります。  
 ※水道水以外のものを本体へ入れないでください。洗剤などを使用する場合は、ブラシ類へ付けるか清掃場所に  
 直接使用してください。
  3. 安全キャップが回らなくなるまでしっかりと取付けます。
  4. 使用用途、場所に応じてノズルを取付けます。  
※ノズルの使用例は、10～13ページをご参照ください。
  5. 電源プラグをコンセントへ差込みます。  
※⑧ 電源ランプ(赤色)が点灯します。
- 
6. ⑦ スチームランプ(青色)が点灯するまでお待ちください。(およそ3～4分。)
  7. スチームを当てたい場所へノズルを向けて③スチームボタンを押します。  
※使用開始直後は、スチームの噴出量が多く跳ね返る場合があります。ノズルを近づけすぎないようにしてください。
  8. スチームが出なくなったら、すぐにコンセントから電源プラグを抜き空焚きしないようご注意ください。
  9. ご使用を続ける場合は、スチームが出なくなるまでスチームボタンを押して、本体が充分に冷めてから安全キャップを開けて給水してください。給水後、手順1～8を繰返してください。

### チェック

ご使用後は、すぐにコンセントから電源プラグを抜き、空焚きをしないでください。また、水が残っている場合は、本体が充分に冷めるまで待ってから安全キャップを開けて水を捨て、内部を充分に乾燥させてから保管してください。

**本体の内部圧が高い時は、安全キャップは開きません。**



### 注意！

- ・ 噴出口を人や生き物に向けないでください。また、噴出口をのぞき込んだり、顔や手を近づけたりしないでください。使用中、使用直後は本体やノズルなどが熱くなっています。取扱いには充分ご注意ください。
- ・ 使用中、本体を逆さにしたり、過剰に傾けすぎないでください。やけどの原因になる場合があります。
- ・ 安全キャップを開けるときは、コンセントから電源プラグを抜きスチームが出なくなるまでスチームボタンを押して、本体が充分に冷めてから開けてください。内部圧が高いと安全キャップは開きません。
- ・ エアダクトなど、頭上での清掃には使用しないでください。噴出口からお湯などが出た場合にやけどやケガをするおそれがあります。必ず、台などに乗ってノズルが頭上にこないようにしてください。





# ご使用方法

ノズルの取付け 丸数字は6ページ各部名称の番号を表しています。

## チェック

ノズルや付属品の取付け、交換を行う場合は、必ず電源プラグをコンセントから抜き、本体が十分に冷めている状態で行ってください。

## ■本体ノズルへ付属品を取付ける ※しっかり奥まで差込んでください。

※ ⑬研磨ブラシ、⑰真鍮ブラシ、⑱ジェットノズルの取付方法

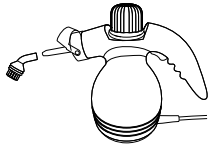

⑬研磨ブラシ・⑰真鍮ブラシ

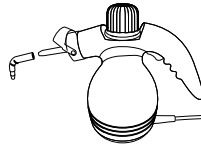

⑱ジェットノズル

## ■本体へ各種ノズルを取付ける

※ ⑬ストレートノズル、⑭拭き掃除用ノズル、⑮延長ノズルの取付方法

1. 本体ノズル取付部分にしっかりと奥まで差込みます。(図1)
2. 接続したノズルを矢印の方向へ回転させます。(図2)
3. ノズルロックでノズルを固定します。(図3)

⑤ノズルロック



図1



図2

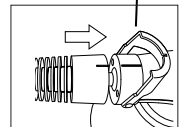

図3

## チェック

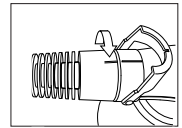
ノズルは⑤ノズルロックで必ず固定してください。ノズルが外れてやけどの原因になる場合があります。

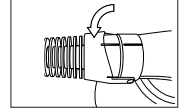

⑬ストレートノズル

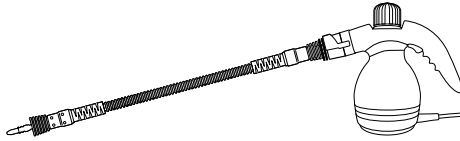

⑭延長ノズル

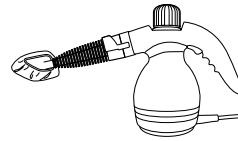

⑮拭き掃除用ノズル

## ■各種ノズル(⑬、⑭、⑮)の先に付属品(⑬、⑰、⑱)を取付ける

※しっかり奥まで差込んでください。

使用用途に合わせて⑬研磨ブラシ・⑰真鍮ブラシ・⑱ジェットノズルを取付けます。

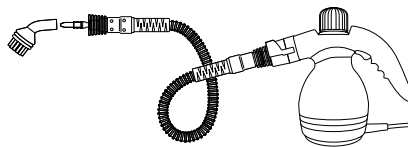
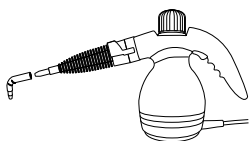



# ご使用方法

ノズルの取付け 丸数字は6ページ各部名称の番号を表しています。

## ■ ⑮ 延長ノズルの先端に各種ノズルを取付ける

※ ⑬ストレートノズル、⑭拭き掃除用ノズルの取付方法。

1. ノズル取付部分にしっかりと奥まで差込みます。(図1)
2. 接続したノズルを矢印の方向へ回転させます。(図2)



図1



図2

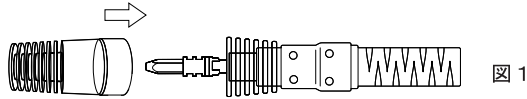

注意！

- ・ストレートノズル、拭き掃除用ノズルにある矢印とは逆回しになります。しっかり取付けられていないとつなぎ目からスチームが漏れ、やけどをするおそれがありますので、充分ご注意ください。

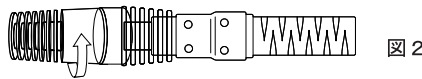
## ■ ⑭ 拭き掃除用ノズルの使用方法

※必ず、⑲布カバーか、⑳ワイパーを取付けてご使用ください。

⑭ 拭き掃除用ノズルに⑲ 布カバーを取付ける。

洋服のシワ取りなどにご使用ください。

※合成繊維、ナイロン製品、色の濃い布、デリケートな布などには使用しないでください。

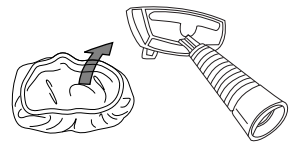

⑳ ワイパーを取付ける。

窓ガラス、鏡などの清掃にご使用ください。

※真冬(外気温0度以下)の寒冷地では、窓ガラスに使用しないでください。  
(ガラスが割れる場合があります。)

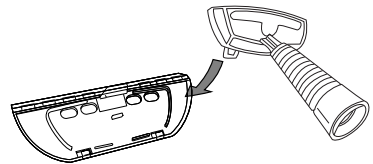

注意！

- ・研磨ブラシを使用する場合は、ブラシで清掃箇所に傷が付く場合があります。デリケートな素材に使用する場合は、布やタオルなどを巻いてください。
- ・使用開始直後は、スチームの噴出量が多く跳ね返る場合があります。ノズルを近づけすぎないようにしてください。
- ・洗剤などを使用する場合は、ブラシに付けるか、清掃場所へ直接使用してください。また、必ず中性洗剤を使用してください。スチームの噴出で洗剤が飛散する場合があります。目などに入らないようご注意ください。



# ご使用方法

使用例 丸数字は6ページ各部名称の番号を表しています。

## ■キッチンの油汚れに使用する

⑬ストレートノズル・⑮延長ズルの先端に⑯研磨ブラシまたは⑰真鍮ブラシを取付ける。

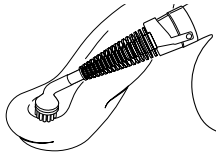
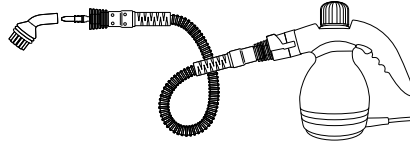
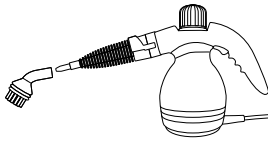

研磨ブラシや真鍮ブラシを使用する場合は、ブラシで清掃箇所には傷が付く場合があります。デリケートな素材に使用する場合は、布やタオルなどを巻いてください。

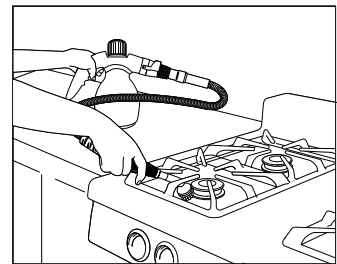

### ポイント

スチームを出しながら軽く汚れを擦ります。油汚れが溶けて浮き出してきたら、キッチンペーパーや雑巾で拭取ってください。こびりついた油汚れで落ちにくい場合は、直接洗剤をかけて、しばらく置いてから使用してください。



### 注意!

- ・エアダクトなど、頭上での清掃には使用しないでください。噴出口からお湯などが出た場合にやけどやケガをするおそれがあります。必ず、台などに乗ってノズルが頭上にこないようにしてください。
- ・換気扇の清掃を行う場合は、必ず取外してから行ってください。

## ■窓ガラスや鏡に使用する

⑮延長ノズルの先端に⑭拭き掃除用ノズルを取付け、⑳ワイパーを取付けます。

スチームを出しながら、ワイパーをガラスに押付けて上から下へ動かします。残った水滴などは乾いた布で拭取ってください。

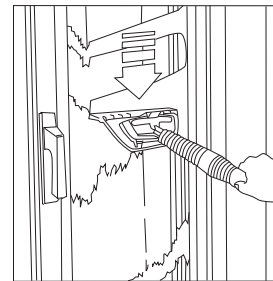

### 注意!

- ・真冬(外気温0度以下)の寒冷地では、窓ガラスに使用しないでください。(ガラスが割れる場合があります。)
- ・サッシなどにホコリが溜まっている場合は、掃除機などで吸引してから使用してください。



# ご使用方法

使用例 丸数字は6ページ各部名称の番号を表しています。

## ■じゅうたん、布製品のしみ抜き

⑭ストレートノズルを本体へ取付けます。

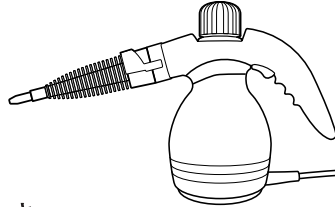

### じゅうたんのしみ抜き

ノズルの先端をじゅうたんに密着させ、スチームを当てます。浮上がったしみを乾いた布で叩くようにして布へ移します。何度か繰返してください。

#### ポイント

汚れがひどい場合には、汚れに洗剤を付けてください。しみが薄く広がる場合がありますので擦らないでください。しみが薄くなったらしみの境界線にスチームを当ててから乾かしてください。

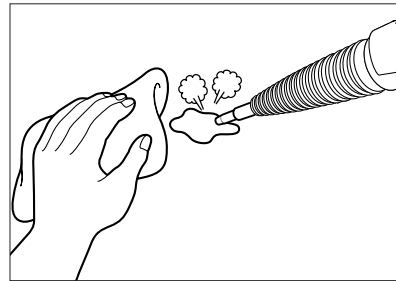

### 布製品のしみ抜き

きれいなタオルを用意し、汚れやしみの付いた布をタオルの上に置きます。ノズルの先端をしみに密着させ、スチームを当て、タオルへしみを移します。何度か繰返してください。

#### ポイント

汚れがひどい場合には、汚れに洗剤を付けてください。しみが薄くなったら、しみの境界線にスチームを当ててから乾かしてください。

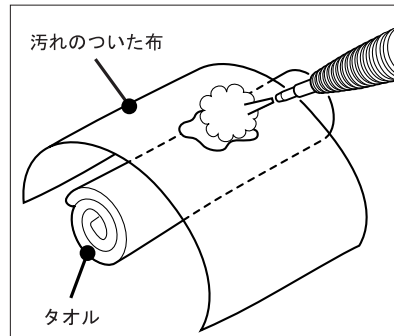

## 注意！

以下のような素材や製品には使用しないでください。

- ・合成繊維・ナイロン製品・プラスチック製品など。(変形・変色する場合があります。)
- ・デリケートな製品など。(スチームの噴出力で変形・損傷する場合があります。)
- ・色の濃いまたはデリケートな布製品など。(色落ちや縮みの原因となる場合があります。)
- ・革製品(色落ちや変形の原因となる場合があります。)

※全てのしみが取れるわけではありません。しみが出来てから時間が長く経過している場合は、効果があまり期待できない場合があります。



# ご使用方法

使用例 丸数字は6 ページ各部名称の番号を表しています。

## ■衣類のしわのばしや布製品の除菌

本体または⑮延長ノズルの先へ、⑭拭き掃除用ノズルを取付け⑲布カバーをかぶせます。

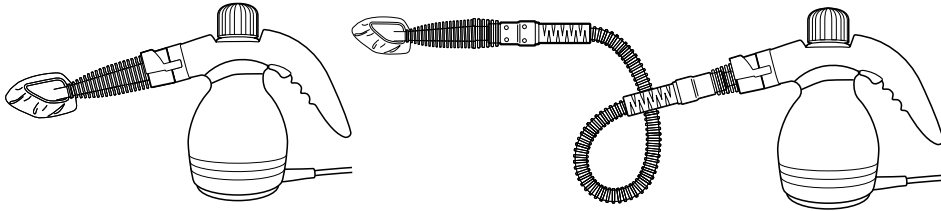

### 衣類のしわのばし

ハンガーに衣類をかけて、スチームを当ててください。  
スチームを当てた後は、十分に乾かしてください。

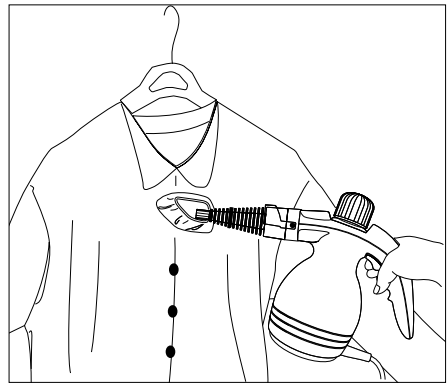

### 布製品の除菌

高温(約100℃)のスチームでダニの駆除や除菌などを行います。ソファーやクッションなど気になるところへスチームを当ててください。スチームを当てた後は、十分に乾かしてください。

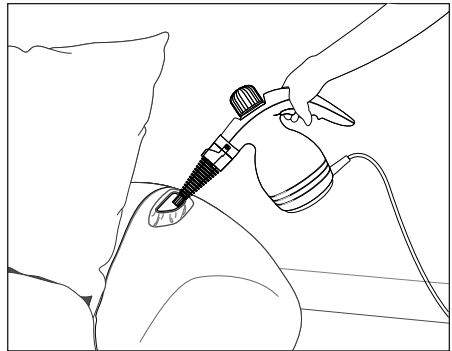

## 注意!

以下のような素材や製品には使用しないでください。

- ・合成繊維・ナイロン製品・プラスチック製品など。(変形・変色する場合があります。)
- ・デリケートな製品など。(スチームの噴出力で変形・損傷する場合があります。)
- ・色の濃いまたはデリケートな布製品など。(色落ちや縮みの原因となる場合があります。)
- ・革製品(色落ちや変形の原因となる場合があります。)
- ・畳や水分を含んではいけないものなど。

※スチームを当てた後は、十分に乾かしてください。カビなどの発生の原因となります。



# ご使用方法

使用例 丸数字は6 ページ各部名称の番号を表しています。

## ■エアコンの掃除

エアコンの掃除の際には、エアコン付属の取扱説明書をよくお読みのうえ、スチームを使用しても問題がないかご確認ください。エアコンによっては使用できない場合があります。エアコンの取扱説明書などに「40℃以上の熱を加えない。」「水をかけない。」など、記載されている場合があります。

1. 水分が発生しますので、エアコンの下に新聞紙などを敷いてください。
2. エアコンのカバーを開けて、フィルターを取り外します。（詳しくは、エアコンの取扱説明書をご覧ください。）取外したフィルターは、掃除機などでホコリを吸引してから洗浄してください。
3. エアコンフィン（鉄製の網目のようなもの）に付着したホコリは、掃除機で吸引するか、乾いた布またはよく絞った雑巾などで取除いてください。

※エアコンフィンにホコリが残ったままスチームクリーナーを使用すると、目詰まりを起こす場合があります。

4. ⑬ストレートノズルまたは⑮延長ノズルを使用し、エアコンフィンの目に沿って力を入れずにノズルの先端を密着させてスチームを吹き付けます。汚水はエアコンの裏側の排水口へと流れます。

※⑯スクラブブラシ、⑰真鍮ブラシを使用して擦らないでください。エアコンフィンが曲がるおそれがあります。

※エアコンフィン以外の機械部分にスチームをかけないでください。

※必ず安定した台などに乗ってご使用ください。スチーム噴出口が頭上にあるなど、危険な状態では使用しないでください。

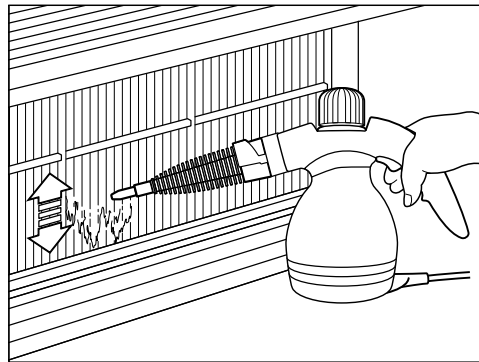

5. エアコンフィンとフィルターが十分に乾くまで、半日程度置いてからエアコンをご使用ください。

# メンテナンス

## メンテナンス

■**ご使用後のお手入れ** 長期間使用しない場合は、必ずお手入れを行ってください。

1. 本体を乾いた布で拭いてください。
2. ノズル類は本体から取外して洗浄してください。
3. タンク内に水を300ml程度入れ、安全キャップを閉めてよく振ってください。
4. 安全キャップを開けて水を捨て、内部を十分に乾燥させて保管してください。



### 注意！

- ・内部に洗剤などを入れないでください。
- ・本体の清掃にベンジン・シンナーなどを使用しないでください。本体は乾拭きのみ行ってください。
- ・ノズル類の清掃に洗剤を使用した場合は、十分に洗剤を落としてから乾かしてください。詰まりなどの原因になります。

## 困った時は

### ■困った時は

Q 1. 電源(赤色)/スチーム(青色)ランプが点灯しない。

A 1.

- ・電源プラグがしっかりとコンセントへ接続されているか確認してください。
- ・使用するコンセントを変更してお試しください。

Q 2. スチームがでない。

A 2.

- ・タンクに水が入っていますか？水が無くなった場合は、電源プラグをコンセントから抜き、本体が十分に冷めてから給水してください。
- ・電源/スチームランプが点灯していますか？電源プラグがしっかりと接続されているかご確認ください。

Q 3. 安全キャップやノズル接続部分からスチームやお湯が漏れてくる。

A 3.

- ・水を入れすぎていませんか？水を350ml以上入れないでください。
- ・ノズルの取付けを確認してください。奥までしっかりと差込んでください。

Q 4. 安全キャップが開かない。

A 4.

- ・本体内部圧が高い時は、安全キャップは開きません。スチームが出なくなるまでスチームボタンを押し、本体が十分に冷めてから開けてください。

その他

異臭、煙の発生

本体やコード類が異常に熱い

本体やコード類が破損・変形している

時々運転が止まる

不具合が改善されない場合や、その他の内容が発生した場合は、すぐに使用を中止してサポートセンターまでご連絡ください。15ページ「サポートセンターのご案内」参照。

## サポートセンターのご案内

本製品が正常に作動しなくなった場合は、現象、ご使用環境等の詳細をお書きのうえ、無償修理対象になる場合には保証書とともに本製品を弊社サポートセンターまでお送りください。送付される際は、輸送時の破損を防ぐため厳重に梱包し、紛失等のトラブルを避けるため、宅配便、または書留郵便小包でお送りください。保証期間内の修理・交換に関しては無償ですが、発送時の費用のみお客様の負担となりますので予めご了承ください。なお保証期間を過ぎますと、全てお客様負担とさせていただきます。製品到着後、修理もしくは交換品の手配が整い次第、返送させていただきます。また、修理作業時に、お客様で本体及び付属品の外観加工（ペイント、シール貼付等）された物の損傷に関しては当社では一切の責任を負いません。弊社で修理での保証が不可能と判断した場合、交換での保証になります。その際、本体および付属品の外観加工されたものについて、ご返却しかねますのでご注意ください。

### ◆送付していただくもの

- ・本製品 ・本製品付属品
- ・保証書（保証書に販売社名、販売社名印、購入日の記載が無い場合は、販売証明書、納品書、宅配便の送状などを一緒に送付してください。）

### 送付先住所

〒530-0047  
大阪市北区西天満4丁目10-3  
植田ビル2号館6F  
ガイズ㈱サポートセンター 宛て  
電話：0570-081-512

### ◆サポートセンターのご案内

本製品の操作上の疑問や不明点もしくは動作の不具合などは、弊社サポートセンターまでお問合せください。また、インターネットをご利用できる方は、弊社ホームページで製品発売後に発見された不具合やその対策など最新情報を公開しておりますので併せてご参照ください。

- ・ガイズサポートセンター ナビダイヤル：0570-081-512
- ・PHS・IP電話・列車内公衆電話からは次の番号へおかけください。  
電話：06-6314-2605
- ・E-mail: support@gais.co.jp
- ・ホームページ: <http://www.gais.co.jp>

電話対応時間：月曜日～金曜日（祝祭日を除く）9：30～17：30まで

E-mailでのお問合せの際には、ご連絡先や質問事項、ご使用の環境などをできるだけ詳しく記載してください。トラブルの状況によっては、調査のためお時間を頂戴することがあります。予めご了承ください。弊社で動作保証している機器以外の組合せでご使用になられた場合の不具合に関しては、弊社ではサポート致しかねます。お問合せいただいた順に回答致しますが、内容により前後する場合があります。

## ハードウェア保証規定

本取扱説明書の注意書きおよび付属の説明書に従った使用状況で、本製品が保証期間内に故障した場合、下記の保証規定の範囲内で無償修理をさせていただきます。以下は、ハードウェアに関する保証規定を記載しています。

（注意）

この保証内容は本製品のハードウェアに関するものです。誤使用による損害、または損失についての責任はご容赦ください。

### 1. 保証対象

本製品の保証は保証書記載の保証期間中（お買上げ日より起算して1年間）、本製品の本体のみを保証対象とするものです。フィルター類は消耗品となり、保証書記載のお買上げ日より14日間の初期不良期間に限り同様に保証させていただきます。

### 2. 保証内容

- (1) 製品が取扱説明書の通常の使用方法により保証期間中に正常に動作しなくなった場合は、弊社にて検証をした後、無償での修理または同等製品との交換を致します。修理のため交換した旧製品、旧部品、お客様個人で旧製品に貼付されたシール、文章等の返却は致しかねます。
- (2) 以下のような場合には無償での修理、または交換は致しかねます。
  - 1) 弊社製品と判断できない場合。
  - 2) 保証書の提示がない場合。
  - 3) 保証書の所定事項（お名前、ご住所、販売社名等）の未記入、または字句を書換えられた場合。
  - 4) 取扱説明書等に記載された動作条件の範囲外での使用による故障や損傷。
  - 5) 使用上の誤り、取扱説明書に記載された安全上のご注意、お願い事項を守られない場合の故障や損傷。
  - 6) 本製品の自然消耗に起因する故障または損傷。
  - 7) 火災、天変地異（地震、風水害、落雷等）、塩害、ガス害、虫害、公害、異常電圧などによる故障や損傷。
  - 8) お客様による外的要因（落下、衝撃、圧力等の負荷、液体、薬品等の付着、水没など）により生じた故障や損傷。
  - 9) ご使用時の不備あるいは接続しているほかの機器によって生じた故障または損傷。
  - 10) 取扱説明書の記載内容に反する取扱いによって生じた故障または損傷。
  - 11) 弊社以外で改造、調整、部品交換している場合。





## ユーザー登録

### ■ユーザー登録のご案内

弊社では、ユーザー登録されたお客様に対して、ユーザーサポートやバージョンアップのご案内など、各種サービスをご提供させていただきます。同梱されている「ユーザー登録ハガキ」に必要な事項を記載のうえ、ご登録手続きをしてください。なお、弊社ホームページからもユーザー登録できます。

<http://www.gais.co.jp>

トップページ>アフターサービス>お客様登録

なお、ユーザー登録の際は、下記の規約をご確認ください。ユーザー登録ハガキ、またはオンラインにてご登録された方は、下記の規約にご同意いただいたものとみなします。

### ◆お客様の個人情報について（個人情報取り扱い規約）

個人情報の取得・管理・使用について：弊社では、通信販売やアフターサービスの実施などにより、お客様より個人情報の取得をさせていただいております。その際は、お客様の個人情報を不当な手段、もしくは無断で取得することは致しません。取得した個人情報は、業務遂行に必要な範囲内で使用させていただきます。その際は、情報漏えい、紛失、破壊、および改ざんが発生しないよう、適切、かつ厳重な安全対策を講じてまいります。個人情報の使用は「電話」「メール」「書面」「PCデータ」および「ダイレクトメール」にて使用させていただきます。

利用目的：お預かりした個人情報については、以下の利用目的を達成するのに必要な範囲内で使用し、それ以外では使用致しません。

- ・お客様の嗜好などに関する調査および分析のため
- ・弊社通信販売へのご注文に関する管理、並びに配送業務などのため
- ・弊社の商品に関わるアフターサービスの実施のため
- ・お客様からのお問合せに対する調査、ならびにご回答のため
- ・弊社の商品、ならびにサービス、イベントに関するご案内のため
- ・弊社の商品、ならびにサービス、イベントに関するアンケート実施のため

委託先への開示：弊社では、以下の場合を除き個人情報を第三者に開示することはありません。

- ・事前に第三者への開示にご了承いただいている場合
- ・国の機関もしくは地方公共団体またはその委託を受けた者が法令の定める事務を遂行することに対し協力する必要がある場合であって、本人の同意を得ることにより当該事務の遂行に支障を及ぼす恐れがある場合
- ・人の生命、身体または財産の保護のために必要がある場合であって、本人の同意を得るのが困難である場合
- ・公衆衛生の向上または児童の健全な育成の推進のために特に必要かつ、お客様の同意を得ることが困難である場合
- ・カスタマーサポート業務および、製品発送業務をする際に、機密保持契約締結のうえ業務委託先に開示する場合

保有個人データの開示・訂正・利用停止・削除について：当社は、ご本人が個人情報について、開示・訂正・利用停止・削除などを求める権利を有していることを認識し、ご自身の個人情報について照会、訂正等を希望される場合には、法令に従って当社が定める方法によりご本人であることが確認できた場合に限り速やかに対応させていただきます。ただし、以下に該当する場合、その全部、または一部を開示しかねる場合がございます。

- ・本人または第三者の生命、身体、財産その他の権利利益を害する恐れがある場合
- ・弊社の業務の適正な実施に著しい支障を及ぼす恐れがある場合
- ・お客様ご本人、もしくは代理人様からの正当なご請求であることが確認できない場合
- ・その他関係する法令等で認められている場合

お問合せ窓口：本規約に関するお問合せについては、「03-5645-1762」までお電話にてご連絡ください。なお、お問合せの際は個人情報保護の観点から、お客様ご本人であることをご確認する場合がございます。

内容の改訂について：弊社では個人情報のより適切な保護をするべく、必要に応じ「プライバシーポリシー」を予告無く変更する場合がございます。開示などご請求の際は、必ず最新の情報をご確認いただくようお願い致します。

## 製品仕様

製品名：ハンディスチームクリーナーLISIRE 090

型番：LSR-090

電源：AC100V 50/60Hz

消費電力：1200W

タンク容量：約350ml

ヒートタイム：約3～4分

連続使用時間：約9～10分

スチーム噴出温度：約100℃

本体寸法：W296 x D154 x H244 (mm)

本体重量：約1.5kg

全体重量：約X. Xg

コード寸法：約5m

材質：

本体：ABS、アルミニウム

ノズル・ワイパー：PA、銅

ブラシ：ナイロン、銅

布カバー：綿

付属品収納バッグ：不織布

## ■サポートセンターのご案内

本製品の操作上の疑問や不明点もしくは動作の不具合などは、弊社サポートセンターまでお問合せください。また、インターネットをご利用できる方は、弊社ホームページで製品発売後に発見された不具合やその対策などの最新情報を公開しておりますので併せてご参照ください。

- ・ ガイズサポートセンター： **ナビダイヤル：0570-081-512**
- ・ PHS・IP電話・列車内公衆電話からは次の番号へおかけください。  
電話：06-6314-2605
- ・ E-mail：support@gais.co.jp
- ・ ホームページ：http://www.gais.co.jp  
電話対応時間：月曜日～金曜日（祝祭日を除く）9:30～17:30まで

E-Mailでのお問合せの際には、ご連絡先や質問事項、ご使用の環境などをできるだけ詳しく記載してください。トラブルの状況によっては、調査のためお時間を頂戴することがあります。予めご了承ください。

弊社で動作保証している機器以外の組合わせでご使用になられた場合の不具合に関しては、弊社ではサポート致しかねます。お問合せいただいた順に回答致しますが、内容により前後する場合があります。